

Panasonic

洗/乾衣機 · 電子衣櫥

智慧潔淨 健康護衣

日本同步 · 品味生活



Panasonic

顧客商談服務專線
☎ 0800-098800
☎ 02-412-8222



商品維修、部品購買
請洽Panasonic服務站



保證書相關說明
商品購入後請掃描保證書上的QR code或
至官網進行商品註冊，以確保您的權益。

Panasonic Taiwan



粉絲團按讚 掌握最新商品訊息及優惠！

CLUB Panasonic 會員俱樂部

免費加入會員 享專屬好康及免費體驗課程



●商品購買相關疑問請洽經銷商



更多商品內容
請上Panasonic官網

台灣松下電器股份有限公司 出品
台灣松下銷售股份有限公司 銷售



* 詳細內容請參考商品保證書

●本型錄商品圖外觀、顏色僅供參考，請以實物為準。

Panasonic®

係由Panasonic Holdings Corporation授權使用

2024.05 (WM-2405)

台灣銷售
NO.1



健康護衣專家

POINT 01

IoT Panasonic
智慧健康家電

▶ 詳細：P5-6

POINT 02

洗劑量
自動精準投入

▶ 詳細：P5-6

POINT 03

溫水 泡洗淨

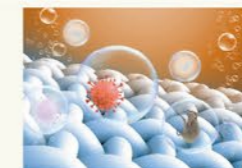

▶ 詳細：P7-8

POINT 04

POWER SHOWER 水流



▶ 詳細：P8

POINT 05

Heat Pump
熱泵除濕式烘乾

▶ 詳細：P9-10

POINT 06

nanoeX



▶ 詳細：P11-12

POINT 07

雙效自動槽洗淨



▶ 詳細：P13

POINT 08

ECONAVI



▶ 詳細：P14

POINT 09

離心淨水洗科技



▶ 詳細：P15

POINT 10

黃金比例左右烘



▶ 詳細：P16

穿出自信 更要穿得健康！

搭載智慧健康科技，
透過IoT智慧自動投入洗劑，
還能除蟎抑菌更安心，
潔淨又護衣，讓衣服穿出健康力。



IoT Panasonic 智慧健康家電 智慧聯網+ 洗劑量自動精準投入

不在家 也能輕鬆洗衣

智慧聲控¹
在家語音隨心操控

遠端控制¹
外出也能輕鬆遙控



POINT 01 透過IoT APP串聯，外出時以手機遠端遙控²洗衣，在家也能聲控家電，享受智慧生活更輕鬆便利。



遠端洗衣

不在家也能預約洗衣，回到家衣服就洗好了！

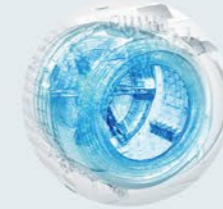

洗衣籃模式³

啟動遠端待機時，會釋放nanoe™X消除髒衣服臭味



洗劑量自動精準投入

透過IoT APP可調整洗劑用量和收到洗劑補充提醒通知



延後晾衣⁴

衣服洗好主動推播提醒也能啟動「延後晾衣」防悶臭



詢問洗衣進度

聲控詢問「洗衣機剩餘時間？」⁵精準掌握洗衣時間

POINT 02 洗劑會自動投入超便利，而且透過IoT APP⁶，操作洗脫烘一次完成，回家就能摺衣服了！



便利・操作簡單
省去多餘步驟，洗衣一指搞定！



用量精準・不殘留
洗劑自動計量，徹底溶解避免皮膚過敏



整潔・更省空間
乾淨不沾手，減少瓶罐擺放！

業界首創⁷ 三道式自動投入槽 可根據需求輕鬆切換

<p>大容量</p> <p>洗劑+柔軟精 高達約2630ml</p>	<p>洗衣精1 自動投入槽容量 約1,010ml</p>	<p>透過活塞式幫浦精準投入洗劑用量，潔淨不殘留</p>	<p>柔軟精 自動投入槽容量 約730ml</p>	<p>好拿取 附提把方便取出</p>
	<p>洗衣精2 自動投入槽容量 約890ml</p>		<p>易清潔 可站立設計不傾倒 便於補充洗劑與清潔</p>	

● 洗劑投入盒之容量與功能依機種不同而略有差異。

*1:「智慧聲控」功能可透過Panasonic電視遙控器或搭配AI智慧音箱(Google Home/中華電信·寶貝)給予家電指令，聲控語句有可能與實際不同，並且AI智慧音箱會因實際腔調等而影響功能運作。
*2: Panasonic智慧家電還可透過電視螢幕查看家電運轉狀態、使用履歷檢索和接收各式推播訊息；詳情請上官網查詢。
*3: 家中須設有WiFi，詳情請洽Panasonic服務站或各經銷商。
*4: 適用機種：NA-LX128BL / NA-LX128BR / NA-D106X3 / NA-V190MDH / NA-V170MDH / NA-V150MDH。
*5: 「智慧聲控」功能依實際搭配之工具不同(Panasonic電視遙控器 / Google Home / 中華電信·寶貝)，實際操作指令略有差異。
*6: 適用機種：NA-LX128BL / NA-LX128BR / NA-V190MDH / NA-V170MDH / NA-V150MDH。
*7: 截至2022年10月1日止，國內販售之家庭用洗衣機NA-LX128BL / NA-LX128BR為業界首創搭載三道式自動投入槽之機種。

● 適用機種：(三道式洗劑自動投入槽) NA-LX128BL / NA-LX128BR (二道式洗劑自動投入槽) NA-V190MDH / NA-V170MDH / NA-V150MDH / NA-VS120RW-B

溫水 泡洗淨

全方位解決洗衣困擾



溫水洗衣
大解析



看泡沫
有多神

●適用機種：【溫水泡洗淨 & 40℃溫泡洗】NA-LX128BL / NA-LX128BR / NA-D106X3 / NA-V190MDH / NA-V170MDH / NA-V150MDH / NA-V190MW / NA-V170MW / NA-V160MW 【溫水泡洗淨】NA-V120HDH / NA-V120HW / NA-V105NDH / NA-V105NW / NA-VS120RW-B



POINT 03 透過不同水溫清洗，輕鬆解決各種衣物困擾，潔淨又能除蟎抑菌，穿得健康衛生。

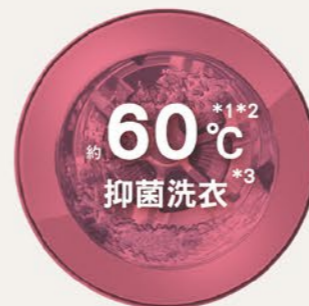

約 60°C^{*1*2}
抑菌洗衣^{*3}

除蟎99%真安心^{*4}

洗衣同時抑菌、除蟎
洗出潔白透亮，健康又安心

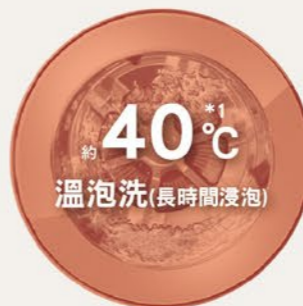

約 40°C^{*1}
溫泡洗(長時間浸泡)

終結黃垢·去垢煥白^{*5}

長時間維持在約40°C，能
活化洗劑酵素，深層去垢

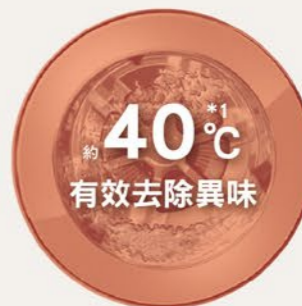

約 40°C^{*1}
有效去除異味

異味徹底消除

有效去除毛巾上殘留異味，
避免清洗後殘留汗臭等異味

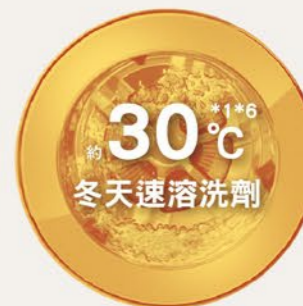

約 30°C^{*1*6}
冬天速溶洗劑

洗劑不殘留

低溫的冬天也能完全溶
解洗劑，發揮清潔效果



洗劑酵素在水溫約40°C時，能徹底被活化、發揮最佳洗淨效果；輕鬆溶解衣物上的皮脂髒污，讓黃垢、汗漬從此掰掰！

POINT 04 超強水流與濃密泡沫完美搭配，強力去污深層洗淨衣物，還能同步沖洗筒槽邊條，衣物潔淨筒槽也乾淨！



POWER SHOWER 水流⁷

大範圍沖刷髒污

透過大範圍的強力水流，全面沖刷
衣物，將綿密泡沫充分帶進衣物纖
維，包覆髒污。



高速起泡科技⁷

發揮洗淨最大潔淨效果

透過高壓給水搭配高速起泡科技，
能迅速溶解洗劑形成濃稠泡沫，包
覆衣物纖維去除髒污。



衣服洗完了，筒槽邊條也一起洗乾淨！

洗衣同時 自動沖洗筒槽膠條^{*7}

避免洗劑殘留·預防發黴



*1：洗滌容量依機種不同而略有差異。【智能聯網系列/ 高效抑菌系列】約30°C洗淨6 kg以下、約40°C洗淨4 kg以下、約60°C洗淨2 kg以下、約40°C溫泡洗2 kg以下；【強效抑菌系列(12 kg)】約20°C洗淨12 kg以下、約30°C洗淨6 kg以下、約40°C洗淨4 kg以下、約60°C洗淨2 kg以下、高溫洗淨2 kg以下；【NA-VS120RW-B】約30°C洗淨6 kg以下、約40°C洗淨4 kg以下、約60°C洗淨2 kg以下；【強效抑菌系列(10.5 kg)】約20°C洗淨10.5 kg以下、約30°C洗淨6 kg以下、約40°C洗淨4 kg以下、約60°C洗淨2 kg以下、高溫洗淨2 kg以下；【NA-D106X3】約15°C洗淨10.5 kg以下、約40°C洗淨4.5 kg以下、約60°C洗淨2 kg以下、約40°C溫泡洗2 kg以下；【NA-LX128BL / NA-LX128BR】約15°C洗淨12 kg以下、約30°C洗淨2 kg以下、約40°C洗淨4.5 kg以下、約60°C洗淨2 kg以下、約40°C溫泡洗2 kg以下；【NA-V128BL / NA-V128BR】約15°C洗淨12 kg以下、約30°C洗淨2 kg以下、約40°C洗淨4.5 kg以下、約60°C洗淨2 kg以下、約40°C溫泡洗2 kg以下。*2：加熱後之水溫介於約50~60°C(測試條件為室溫約20-25°C之環境下)。*3：適用滾筒式洗衣機全系列(NA-V150MSH)除外；(抑菌的測試內容)(測試機構)(一般財團法人)日本食品分析中心(測試報告發行年月日)2013年9月10日(測試報告發行編號)第13047337001-02號(測試方法)測量菌附著測試的菌的生菌數(抑菌方法)利用加熱高壓水(對象部分)洗衣槽內的衣物(測試結果)菌的減少率大於99%(本公司換算值)。*4：根據財團法人紡織產業綜合研究所報告(TFF7H149、TFF7H250)之除蟎效果。*5：本照片示意的泛黃情形，乃穿著時的皮脂髒污所造成的泛黃。效果會隨衣物量、衣物髒污程度、洗劑的種類而異，並且無法洗去陽光等導致變色的髒污、泛黃。*6：適用滾筒式洗衣機全系列(NA-D106X3/ NA-V150MSH除外)。*7：適用機種 NA-LX128BL / NA-LX128BR。

業界首創*1 熱泵除濕式烘乾 Heat Pump

溫柔呵護 快速柔軟蓬鬆



快速·省錢·不傷衣
烘衣新趨勢



●適用機種：NA-LX128BL / NA-LX128BR / NH-VS100HP-B

POINT 05 利用「熱泵除濕式烘乾」原理，以冷熱交換方式，產生約65°C溫風來烘乾衣物，溫柔不傷衣料！



傳統加熱式烘乾
纖維扁塌糾結觸感乾硬*2

熱泵除濕式烘乾Heat Pump
纖維蓬鬆不打結，觸感柔軟舒服

●根據本公司實驗之結果，效果會隨衣物量、材質、使用情形和衣物種類等不同狀況而略有差異。

熱泵除濕式烘乾原理 不傷衣料不縮水

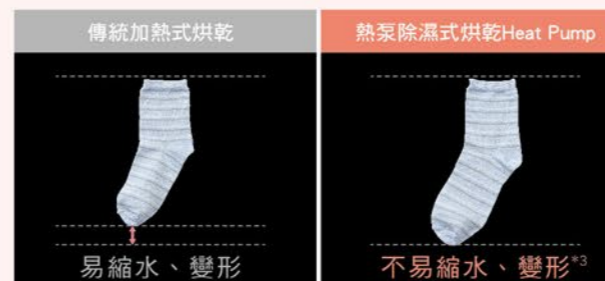

類似吹風機吹乾原理，以熱風(約100°C)直接吹乾衣物。

類似除濕機乾燥原理，以低溫風(約65°C)快速烘乾、不傷衣料。

●根據本公司實驗之結果，效果會隨衣物量、材質、使用情形和衣物種類等不同狀況而略有差異。

防皺乾燥行程 烘衣同時撫平皺褶



透過約4.6m³/分的超大烘衣風量，在烘衣時同時展開衣物纖維，撫平洗衣時翻攪所產生的惱人皺褶，迅速完成烘乾並維持衣物的整齊柔順。

●「防皺乾燥」時，運轉聲和振動會變大。●根據材質不同，部分衣物之減皺效果不顯著。

化纖60分快洗行程*4 省時省水電

不太髒的衣物，洗·脫·烘 60分鐘快速完成!(容量:上限1kg)

不論是輕微髒污的衣物、易乾的化纖衣物，或是想立即清洗的體育服和內衣，啟動「化纖60分快洗行程」，洗脫烘只要60分鐘就能快速完成，趕時間的時候超方便。

●適用機種：NA-LX128BL / NA-LX128BR



柔和蓬鬆行程 舒適柔軟不乾硬

鬆開衣物纖維，舒適柔軟蓬鬆!(容量:上限4.5kg)

高速脫水後，會先送風10分鐘，將糾結扁塌的纖維吹鬆開來，避免衣物變得乾硬，維持柔軟舒適的觸感。

●適用機種：NA-LX128BL / NA-LX128BR ●根據本公司實驗，以新機種NA-LX128BL / NA-LX128BR與舊機種NA-VX9500之比較。啟動此功能時，運轉聲和振動聲會變大；少量衣物或毛巾可能會貼附於滾筒上，造成纖維扁塌乾硬；可開啟「防止貼附」設定降低此現象發生。



一次洗脫烘 輕鬆便利!

<p>省時</p> <p>省下晾衣的繁瑣過程，衣服洗完免等待。</p>	<p>省事</p> <p>洗完衣服不必取出再換到烘衣機，少做一遍工。</p>	<p>省空間</p> <p>無需另外再擺放一台乾衣機，空間更整潔寬敞。</p>
--	---	--

*1: 台灣Panasonic於2014年業界率先導入Heat Pump日製滾筒洗衣機，適用機種：NA-LX128BL / NA-LX128BR。 *2: 2010年日本松下販售之非「熱泵除濕式烘乾Heat Pump」功能機種NA-V1700與「熱泵除濕式烘乾Heat Pump」功能機種NA-LX128BL / NA-LX128BR之比較。 *3: 棉質纖維的針織製品或針數較少之布料，烘乾時仍可能出現縮水狀況。 *4: 化纖80%以上的衣物、毛巾等容易貼附於滾筒上的衣物，可能無法烘乾。 ●各數據以日本電機工會自主標準「烘乾性能評價方法(2009年11月19日修訂)」為準。使用水量、消耗電量、運轉時間會隨室溫、水溫、水壓、設定、排水條件、衣物量、種類、衣物分佈方向等條件不同而略有差異。

nanoe™X

全面抑制黑黴 除臭99.9%

每秒可釋放4兆8千億個OH氫氧離子 抑制細菌/黴菌的活性，達到抑制效果。

nanoe™
每秒可釋放4千8百億個
OH氫氧離子

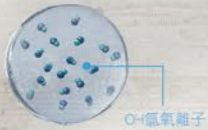

OH氫氧離子釋放量
增加10²倍

nanoe™X
每秒可釋放4兆8千億個^{*3}
OH氫氧離子

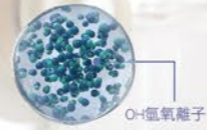

日本特應協會
首度推薦

※適用機種
NA-LX128BL / NA-LX128BR

●適用機種：滾筒式洗衣機(NA-LX128BL / NA-LX128BR / NA-D106X3 / NA-V190MDH / NA-V170MDH / NA-V150MDH)、熱泵除濕式乾衣機(NH-VS100HP-B)

POINT 06 有了nanoe™X，可以抑制細菌/黴菌的活性，達到減少黑黴和除臭的效果，讓潔淨事半功倍！

抑制黑黴*4 去除洗衣槽難洗的黴垢



有 nanoe™X
抑制黑黴
乾爽潔淨
每次洗衣同時釋放
nanoe™X 抑制黑黴滋生

無 nanoe™X
易殘留洗劑
滋生黑黴
常容易忘了槽洗淨
而成為黑黴生長溫床

SGS測試【報告編號】UB/2017/50677

除臭*5*6 降低洗衣槽黴味和臭味

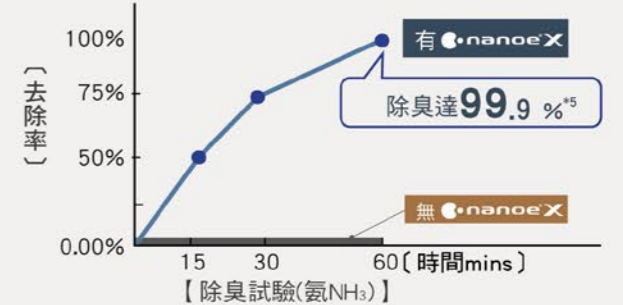

SGS測試(氨)【報告編號】UB/2017/81012
SGS測試(尼古丁)【報告編號】UG/2017/30147B-01

健康 分解衣物上細菌

洗衣前，先釋放nanoe™X能分解髒衣服上的細菌，除臭99.9%，洗得更乾淨。

善用nanoe™X
輕鬆消除衣物異味！

預約洗衣後...
釋放nanoe™X並定時翻攪
衣物防止產生臭味



洗衣籃行程*10

不論是IoT遠端啟動待機或預約洗衣時，
利用定時翻攪衣物，同時釋放nanoe™X
來消除髒衣服臭味。

不想水洗時...

單鍵啟動nanoe™X 抑菌除臭
清潔難以水洗的物品。

抑菌·除臭



槽迴轉行程

不方便送洗的衣物



槽靜止行程

擔心變形的衣物



皮製包包



玩具



外套

●容量：1kg以下

分解皮脂髒污*7

除垢行程*8

分解皮脂髒污主要成分，讓髒污更好去除
還能抑制衣物泛黃和房間內曬衣的臭味*9

●容量：3kg以下

*1：以日本Panasonic 2014年2月推出之加濕型空氣清淨機，根據ESR法測得之OH氫氧離子。*2：日本Panasonic依據ESR法測得之OH氫氧離子數量；nanoe™X每秒釋放4,800億個，與nanoe™X每秒釋放4兆8,000億個之比較。*3：以日本Panasonic 2016年9月推出之搭載nanoe™X的加濕型空氣清淨機，根據ESR法測得之OH氫氧離子數量。*4：●測試單位SGS●測試環境：在洗衣機內的環境中測定之結果●測試機種：NA-V188EB●測試結果：nanoe™X抑制黑黴生長之效果為64-78%●報告編號：UB/2017/50677。*5：●測試單位SGS●測試方法：將洗衣槽放入1 m³之密閉環境中，有、無注入nanoe™X氣體後之氨(NH₃)含量之變化●測試環境：在1 m³環境測試箱中，依設定時間點進行採樣之氨(NH₃)含量●測試結果：60分鐘後去除率大於99.9%●測試機種：NA-V188EB●報告編號：UB/2017/81012。*6：●測試單位SGS●測試方法：將洗衣槽放入1 m³之密閉環境中，有、無注入nanoe™X氣體後之尼古丁含量之變化●測試環境：在1 m³環境測試箱中，依設定時間點進行採樣之尼古丁含量●測試結果：60分鐘後去除率大於90.6%●測試機種：NA-V188EB●報告編號：UG/2017/30147B-01。*7：●測試單位：(株)島津總合分析試驗中心●測試方法：利用nanoe™X分解皮脂髒污、測量附着在3kg衣物上的三油酸脂的分解率●測試對象：洗衣槽內的衣物●測試結果：分解率26%。*8：●洗滌衣物的前處理，無法去除髒污，預洗後請以全自動等行程洗滌；適用機種：NA-V190MDH / NA-V170MDH / NA-V150MDH。*9：●測試單位：OMI ODOR-AIR SERVICE (株)●測試方法：利用nanoe™X抑制房間曬衣臭味，以「6階段臭氣強度表示法」評估臭度(房間曬衣臭味成分)●測試對象：洗衣槽內的衣物●測試結果：初期4.0、空白4.0、預洗1.7。*10：適用機種：NA-LX128BL / NA-LX128BR / NA-D106X3 / NA-V190MDH / NA-V170MDH / NA-V150MDH。

雙效自動槽洗淨



筒槽乾淨 洗出來的衣服才乾淨！

POINT 07 用乾淨的筒槽洗衣服！平時洗衣同時保養筒槽，搭配定期加強清洗，防止黑黴&除臭，潔淨又衛生。

雙效
自動槽洗淨
平時

業界唯一 **雙效自動槽洗淨** 每次洗衣同時洗淨洗衣槽



●適用機種：NA-LX128BL / NA-LX128BR / NA-D106X3 / NA-V190MDH / NA-V170MDH / NA-V150MDH



1 洗清中 噴射槽洗行程

水流全面冲刷除洗劑

藉由高速轉動時的離心力帶動水冲刷洗衣槽，減少洗劑附著^{*2}，抑制黑黴滋生。



2 洗衣完成後 釋放 nanoe™ X

抑制洗衣槽黑黴^{*4}

吸取空氣中的水分來產生nanoe™X，有效抑制黑黴、消除筒槽異味。

手動設定
槽洗淨
定期

溫水槽洗淨 加強除菌更安心

約60°C槽洗淨(無需清潔劑)

槽洗淨(搭配衣物用含氯漂白水)

避免黑黴滋生

3~6
個月一次

槽洗淨
(搭配洗衣槽專用洗劑)

強力去除黑黴

加強時

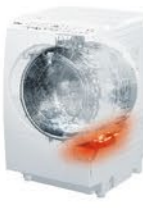

1 約60°C槽洗淨 所需時間 約2小時

無需清潔劑快速清潔筒槽

利用約60°C的熱水產生蒸氣，就能抑制黑黴^{*3}；避免衣物沾染筒槽異味和黴垢。少了清潔劑，也不用額外花費，潔淨又省荷包。

●適用機種：NA-LX128BL / NA-LX128BR

2 約30°C槽洗淨 所需時間 約3小時

加熱清潔劑提升清潔力

清潔劑在約30°C的溫水中，能活化清潔劑的洗淨效能，短時間就能快速除黑黴^{*6}。

●適用機種：【滾筒式洗衣機全系列】(NA-V150MSH / NA-VS120RW-B除外)

3 槽洗淨 所需時間 約7-11小時

透過清潔劑去除筒槽黴垢

若要防止黑黴產生，可使用「衣物用含氯漂白水」；若已產生黑黴等臭味則需使用「洗衣槽專用洗劑」。

●適用機種：【滾筒式洗衣機全系列】

*1：業界唯一係指雙效自動槽洗淨搭載松下nanoe™ X獨家技術。*2：「噴射槽洗行程」的水無法冲刷到的地方，則無法去除殘留洗劑；不溶於水的殘留洗劑會附著在洗衣槽外側和外槽內側。*3：進行nanoe™ X淨化行程時，一旦選擇「洗衣」，就會自動設定。*4：●測試單位：(一般財團法人)日本食品分析中心 ●測試方法：利用nanoe™ X，確認固定在洗衣槽上的黴菌附著物的抑制情形 ●測試環境：洗衣槽內側和外側 ●測試結果：無黴菌滋生。*5：●測試報告發行日期：2019年4月22日 ●測試報告編號：第19015638001-0101號 ●測試方法：利用培養皿培養附著在外槽的黴菌後，測量生菌數量 ●黑黴抑制方法：利用加熱高熱水與熱水蒸氣 ●測量環境：洗衣機外槽 ●測試結果：細菌減少率達99%以上(本公司換算值)。*6：●測試單位：(一般財團法人)日本食品分析中心 ●測試報告發行日期：2015年6月1日 ●測試報告編號：第15041789001-0101號 ●測試方法：測量菌液中的生菌數 ●測量方法：使用含氯漂白水、洗衣槽清潔劑 ●測量環境：洗衣機外槽 ●測試結果：細菌的減少率達99.9%以上(本公司換算值)。

ECONAVI

天天省水電 輕鬆省時間！

POINT 08 免動腦洗衣！洗衣機會主動偵測衣物狀況，自動調整到最省水電的模式，省下不必要的浪費。



衣物重量感應

根據衣服重量調整水量/時間

根據變頻馬達感知衣物重量，主動調整至最適當洗衣水量和時間。



洗衣水溫感應

偵測洗衣水溫調整洗衣時間

偵測洗衣時不同的注水溫度，自動調整最適當的洗衣時間。

ECONAVI^{*1}主動省水、省電、省時間！每次洗衣都最省！

省電^{*2}

滾筒式洗衣機NA-V170MDH	用電量
ECONAVI 約 0.0067 kWh/kg	省電 約 13%
新國家節能標準 (滾筒式洗衣機)	約 0.0077 kWh/kg

滾筒 17 kg 洗滌一次 只需用電約 113.5 Wh
一次約省下 13% 用電量^{*3}

節水^{*4}

滾筒式洗衣機NA-V170MDH	用水量
ECONAVI 約 6.7 L/kg	省水 約 48%
依據現行省水(普級)標準 (滾筒式洗衣機)	約 13 L/kg

滾筒 17 kg 洗滌一次 只需用水約 113.3 L^{*5}
2 L 寶特瓶用水 一年約省下 19,655 瓶



待機省電榮獲專利證書

待機超低電耗 0.3w^{*} 僅約 2.5^{*} 度/年

※中華民國專利證書(發明第664526號)：適用機種：滾筒式洗衣機全系列 (NA-LX128BL / NA-LX128BR / NA-V120HDH / NA-V120HW / NA-V105NDH / NA-V105NW除外)。

*1：ECONAVI感應模式依機種不同，功能略有差異。*2：NA-V170MDH與新國家節能標準之比較。*3：使用一次省電0.0067 kWh/kg，(0.0077-0.0067)/0.0077=13%。*4：NA-V170MDH與現行省水(普級)標準之比較。*5：使用一次省水107.7L，假設一年使用365次，則可省107.7L×365=39,310L，39,310L÷2=19,655(瓶)2L寶特瓶用水。

日本革新技術* Panasonic 唯一搭載

離心淨水洗科技

洗衣同時
循環淨水
讓衣物淨水洗淨



POINT 09 開啟淨水洗衣新境界！邊洗衣邊淨水，
將洗衣後的污濁水質分離，讓洗衣更淨化。

運用生物離心力原理，以每分鐘3500轉的高速分離水中髒污，不間斷循環濾水，讓洗滌過程維持水質潔淨，洗得潔淨又安心。

高效運轉 **3500**轉/分



超快淨水速度約 **11**公升/分

永續技術 **無須使用濾芯**

洗滌過程 **自主分離髒污**

「離心淨水洗」有效分離水中6大髒污

不用髒水洗衣，避免越洗越髒！



原有自來水中的髒污

清洗衣物後的污水髒污

●適用機種：NA-VS120RW-B *：日本松下離心淨水洗科技取得多項發明專利，發明專利字號：特許第6948509號/特許第6948510號/特許第6917539號/特許第6994624號。

黃金比例左右烘

均勻乾衣
不易打結



POINT 10 完美呵護衣物的烘乾方式！透過左右1:1交替運轉的方式，
衣物不易打結、徹底展開衣物，讓衣物乾得均勻透徹！

Panasonic淨護完美烘衣機搭載的「Heat pump熱泵除濕式烘乾」，採用「黃金比例左右烘」技術，透過左右不同方向交替翻轉，讓衣物均勻烘乾，不易打結；並結合垂直大風量，搭配獨立風扇變頻馬達以每分鐘4050轉超高轉速進行烘衣，達到急速乾燥更省時間。



均勻烘乾 衣物不易打結



垂直大風量 衣物急速乾燥

3重過濾系統
全方位集屑更乾淨

搭載「3重過濾系統」層層把關，不論是較大碎屑、細小的絲屑或灰塵泥沙，都能全面過濾攔截，確保筒槽整潔乾淨，達到最好的烘衣效果。

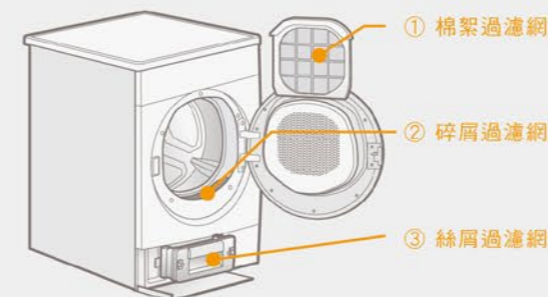

- 潔淨**
避免棉屑沾染衣物
保持衣物整潔
- 高效**
防止棉屑阻塞
影響烘衣效能
- 便利**
可拆式濾網
清理超便利

●適用機種：NH-VS100HP-B

自由擺放不受限

完美搭配各種生活空間

淨護完美

洗烘衣機

榮獲3大國際設計獎



●上下堆疊擺放需搭配層架N-VS188U-B

淨護完美洗烘衣機

自由擺放不受限

日本製
Made in JAPAN

NA-LX128BL 左開式
晶鑽白

洗衣 12 kg 乾衣 6 kg

NA-LX128BR 右開式
晶鑽白

洗衣 12 kg 乾衣 6 kg



寬604 X 深722 X 高1011 mm

(單位: mm)

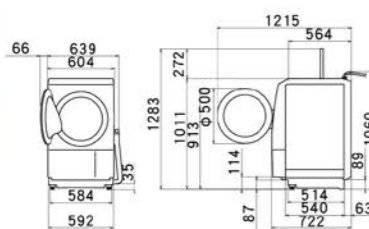

洗劑量自動精準投入
(三種式)

溫衣烘乾 Heat Pump

泡洗淨

POWER SHOWER 水流

nanoeX
雙效自動槽洗淨

ECONAVI

IoT Panasonic
智慧健康家電



床單 · 被單 輕鬆洗

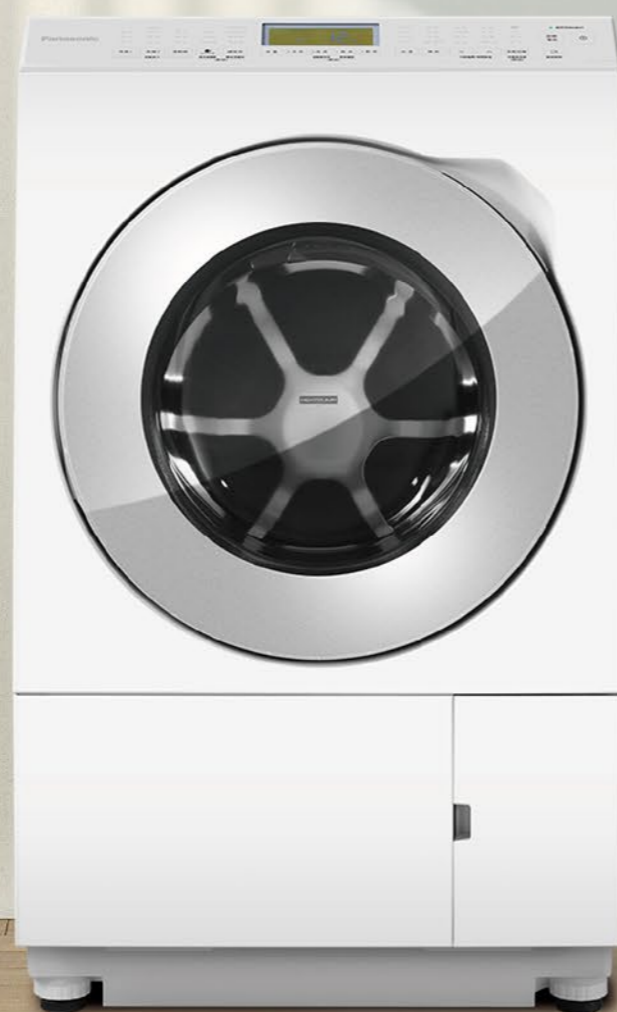

Cuble
滾筒洗衣機



日本製
Made in JAPAN

NA-D106X3 晶鑽白

洗衣 10.5 kg 乾衣 6 kg



寬600 X 深665 X 高998 mm

(單位: mm)

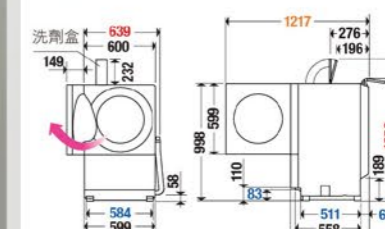

溫水 泡洗淨

低溫風乾燥

nanoeX
雙效自動槽洗淨

7道噴射水流

ECONAVI

全平面外觀設計



*: 溫水泡洗淨最佳容量: 約15°C | 12 kg、約30°C | 2 kg、約40°C | 4.5 kg、約60°C | 2 kg以下、約40°C溫泡洗(波泡行程) | 2 kg

*: 溫水泡洗淨最佳容量: 約15°C | 10.5 kg、約40°C | 4.5 kg、約60°C | 2 kg、約40°C溫泡洗 | 2 kg

智能聯網系列

NA-V190MDH 冰鑽白(W) 炫亮銀(S)

洗衣 **19**kg 乾衣 **11**kg

高效抑菌系列

NA-V190MW 冰鑽白(W)

洗衣 **19**kg

寬686 X 深770 X 高1035 mm

(單位: mm)

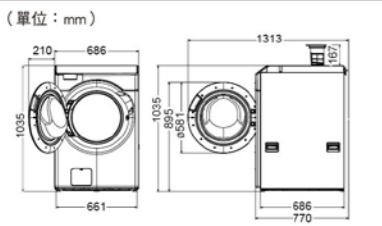

節能標章 節能標章 環保標章

洗劑量自動精準投入
榮獲
台灣新型專利認證



炫亮銀(S)



冰鑽白(W)

●示意機種：NA-V190MDH

- IoT Panasonic 洗劑量自動精準投入
- 泡洗淨
- nanoeX 雙效自動槽洗淨
- ECONAVI
- 溫風循環烘衣科技
- 30°C 溫水槽洗淨

強化玻璃門

17kg 小體積大容量 slim



●示意機種：NA-V170MW

- 泡洗淨
- ECONAVI
- 新舞動洗淨水流
- 30°C 溫水槽洗淨

高效抑菌系列

NA-V170MW 冰鑽白(W)

洗衣 **17**kg

NA-V160MW 冰鑽白(W)

洗衣 **16**kg

寬640 X 深773 X 高1035 mm

(單位: mm)

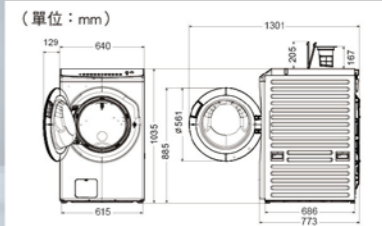

節能標章 節能標章 環保標章

智能聯網系列

NA-V170MDH 冰鑽白(W) 炫亮銀(S)

洗衣 **17**kg 乾衣 **10**kg

NA-V150MDH 冰鑽白(W)

洗衣 **15**kg 乾衣 **10**kg

寬640 X 深773 X 高1035 mm

(單位: mm)

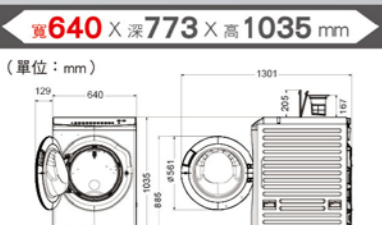

節能標章 節能標章 環保標章

強化玻璃門

17kg 小體積大容量 slim

洗劑量自動精準投入
榮獲
台灣新型專利認證



炫亮銀(S)



冰鑽白(W)

●示意機種：NA-V170MDH

- IoT Panasonic 洗劑量自動精準投入
- 泡洗淨
- nanoeX 雙效自動槽洗淨
- ECONAVI
- 溫風循環烘衣科技
- 30°C 溫水槽洗淨

強化玻璃門



- 泡洗淨
- ECONAVI
- 溫風循環烘衣科技
- 新舞動洗淨水流

高效抗菌系列

NA-V150MSH 冰鑽白(W)

洗衣 **15**kg 乾衣 **10**kg

寬640 X 深773 X 高1035 mm

(單位: mm)

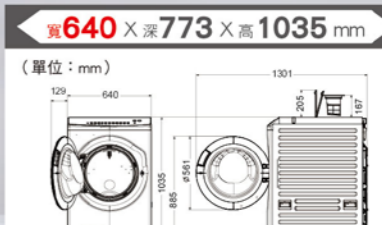

節能標章 節能標章 環保標章

*1: 適用機種 NA-V190MDH。*2: 溫水泡洗淨最佳容量: 約30°C | 6kg、約40°C | 4kg、約60°C | 2kg、約40°C 溫泡洗 | 2kg。

*1: 溫水泡洗淨最佳容量: 約30°C | 6kg、約40°C | 4kg、約60°C | 2kg、約40°C 溫泡洗 | 2kg。



淨護完美洗衣機

NA-VS120RW-B 銀河藍(B)

洗衣 **12**kg

寬**596** X 深**660** X 高**845** mm

(單位: mm)

節能標章



洗劑盒自動精準投入 泡洗淨 離心淨水洗科技 IoT Panasonic 智慧健康家電 全彩觸控LED面板

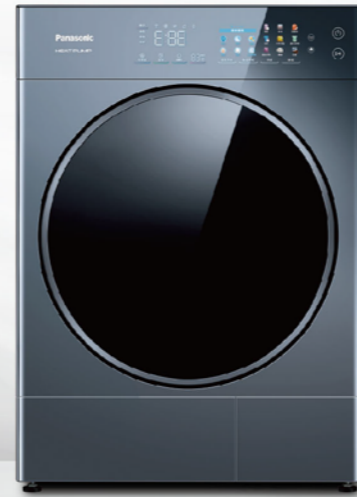

黃金比例左右烘 nanoeX 6大護衣行程 3重過濾系統 香氣烘衣 IoT Panasonic 智慧健康家電 全彩觸控LED面板

淨護完美乾衣機

NH-VS100HP-B 銀河藍(B)

乾衣 **10**kg

寬**596** X 深**667** X 高**845** mm

(單位: mm)

節能標章

強效抑菌系列

NA-V120HDH 晶漾銀(G)

洗衣 **12**kg 乾衣 **8**kg

NA-V120HW 晶漾銀(G)

洗衣 **12**kg

寬**595** X 深**595** X 高**850** mm

(單位: mm)

節能標章



泡洗淨 16種洗衣行程 30°C溫水槽洗淨 快速洗脫烘行程 ●示意機種: NA-V120HDH



落地式乾衣機

NH-70G 光曜灰

乾衣 **7**kg

寬**600** X 深**545** X 高**800** mm

- 搭載Re-start機能符合國家最新規範
- P.T.C陶瓷電熱器 強/弱兩段溫度調節
- 超溫斷路保護裝置 不鏽鋼內槽
- 滾筒內溫度調節裝置 門安全開關裝置
- 小物乾燥網棚 馬達過負荷保護裝置
- 多向排風口 防塵、防污染濾網設計
- 超大風量設計

強效抑菌系列

NA-V105NDH 陽光白(W)

洗衣 **10.5**kg 乾衣 **6**kg

NA-V105NW 陽光白(W)

洗衣 **10.5**kg

寬**598** X 深**650** X 高**850** mm

(單位: mm)

節能標章

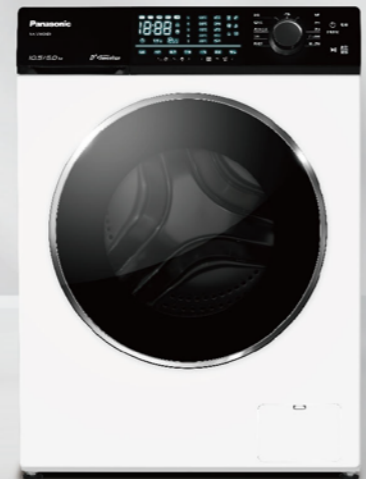

泡洗淨 30°C溫水槽洗淨 DD變頻馬達 5大安全設計 ●示意機種: NA-V105NDH



搭配架式乾衣機

NH-L70G 光曜灰

乾衣 **7**kg

寬**600** X 深**545** X 高**680** mm

搭配架※

N-U168U

寬**713** X 上深**500** X 下深**636** mm

洗衣機內置最大使用尺寸
寬660 X 深773 X 高1412 mm
可調整1124-1412 mm 七段高度

*: 溫水泡洗淨最佳容量: 約30°C洗淨6 kg以下、約40°C洗淨4 kg以下、約60°C洗淨2 kg以下。
*1: 溫水泡洗淨最佳容量: 約20°C | 12 kg、約30°C | 6 kg、約40°C | 4 kg、約60°C | 2 kg、高溫 | 2 kg。
*2: 適用機種NA-V120HDH: 快速洗脫烘行程適合洗滌及烘乾上限為1 kg較小的合成纖維衣物或襯衫(約4件襯衫)。
*3: 溫水泡洗淨最佳容量: 約20°C | 10.5 kg、約30°C | 6 kg、約40°C | 4 kg、約60°C | 2 kg、高溫 | 2 kg。

※適用機種: 【直立式洗衣機】NA-V130LBS / NA-V130LB / NA-V120LBS / NA-V110LBS / NA-V110LB / NA-120EB / NA-110EB / NA-90EB / NA-158VT / NA-100Y2
【滾筒式洗衣機】NA-V170MDH / NA-V170MW / NA-V150MDH / NA-V150MSH / NA-V160MW / NA-V120HDH / NA-V120HW / NA-V105NDH / NA-V105NW

	日本製		智能聯網系列			高效抗菌系列	高效抑菌系列		淨護完美系列	強效抑菌系列			
洗衣容量 (kg)	12kg	10.5kg	19kg	17kg	15kg	15kg	19kg	17/16kg	12kg	12kg	12kg	10.5kg	10.5kg
乾衣容量 (kg)	6kg	6kg	11kg	10kg	10kg	10kg	-	-	-	8kg	-	6kg	-
型號	NA-LX128BL NA-LX128BR	NA-D106X3	NA-V190MDH	NA-V170MDH	NA-V150MDH	NA-V150MSH	NA-V190MW	NA-V170MW NA-V160MW	NA-VS120RW-B	NA-V120HDH	NA-V120HW	NA-V105NDH	NA-V105NW
耗電量 (kWh/kg)	0.0089	0.0081	0.0076	0.0067	0.0073	0.0073	0.0074	0.0067/0.006	0.0073	-	-	0.0066	0.0073
機種													
頁碼	P19	P20	P21	P21	P21	P22	P21	P22	P23	P23	P23	P23	P23
外觀尺寸 (不含輪、排水管) (寬×深×高) mm	604×722×1011	600×665×998	686×770×1035	640×773×1035	640×773×1035	640×773×1035	686×770×1035	640×773×1035	596×660×845	595×595×850	595×595×850	598×650×850	598×650×850
包裝箱尺寸 (寬×深×高) mm	650×777×1080	650×735×1080	820×880×1160	775×880×1160	775×880×1160	775×880×1160	820×880×1160	775×880×1160	720×762×978	675×720×860	675×720×860	650×700×885	650×700×885
顏色	晶燦白	晶燦白	炫亮銀(S) 冰鑽白(W)	炫亮銀(S) 冰鑽白(W)	冰鑽白(W)	冰鑽白(W)	冰鑽白(W)	冰鑽白(W)	銀河藍(B)	晶漾銀(G)	晶漾銀(G)	釉光白(W)	釉光白(W)
節能	金級省水標章		ECONAVI 智慧節能科技			節能、環保標章		節能標章		節能標章			
洗淨	nanoeX 槽迴轉、槽靜止行程		40°C溫泡洗			溫水泡洗淨		40°C溫泡洗		溫水泡洗淨			
	Power Shower水流 7道噴射水流		3D急滲透水流			泡洗淨		沖刷式泡沫洗淨		循環噴淋			
	新舞動洗淨水流		3D智慧洗淨			鑽石極淨不鏽鋼內槽		不鏽鋼內槽		烘乾機能			
	Heat Pump熱泵除濕烘乾 低溫風乾燥		溫風循環烘衣			加強柔洗行程		高級衣水洗行程		除蟻行程			
	強力瀑布洗衣行程		快速槽洗淨			雙效自動槽洗淨		自動槽洗淨		60°C/30°C溫水槽洗淨			
槽潔淨	30°C溫水槽洗淨		60°C/30°C溫水槽洗淨			30°C溫水槽洗淨		40°C溫水槽洗淨		30°C溫水槽洗淨			
便利	觸控式面板		水平儀裝置			排水棉屑濾網		乾燥棉屑濾網		筒槽夜視燈			
	洗衣籃模式		強化玻璃門			強化玻璃門		全彩觸控LED面板		過濾器			
智慧	洗劑量自動精準投入*		預約洗衣			取衣警示		鬆柔保持		洗劑量自動精準投入			
	延後晾衣		鬆柔冷卻			鬆柔行程		行程選擇		行程選擇			
行程選擇	26	10	21	21	21	14	12	14	18	16	16	11	11

*NA-LX128BL/NA-LX128BR為三道式自動投入槽。●所有商品圖外觀、顏色僅供參考，請以實物為準。

	淨護完美系列	落地式乾衣機	搭配架式乾衣機
洗衣容量 (kg)	-	-	-
乾衣容量 (kg)	10kg	7kg	7kg
型號	NH-VS100HP-B	NH-70G	NH-L70G
能源因數 (EF)	3.45kg/kWh	-	-
機種			
頁碼	P24	P24	P24
外觀尺寸 (不含輪、排水管) (寬×深×高) mm	596×667×845	600×545×800	600×545×680
包裝箱尺寸 (寬×深×高) mm	710×770×968	655×580×870	655×580×760
顏色	銀河藍(B)	光耀灰	光耀灰
節能	節能標章		
護理	nanoeX	Heat Pump熱泵除濕烘乾	P.T.C陶瓷電熱器
	三重過濾系統	防塵、防污染濾網設計	
	黃金比例左右烘		
安全		馬達過負荷保護裝置	
		超溫斷路保護裝置	
		門安全開關裝置	
便利	Re-start機能	強/弱兩段溫度調節	多向排風口
	濾網可清洗	超大風量設計	
	不鏽鋼內槽	滾筒內溫度調節裝置	
	小物乾燥網架		
	專用香氛暖衣		
	強化玻璃門		
	全彩觸控LED面板		
行程選擇	26		

潔淨・抗菌 全面升級

照顧全家人健康，連衣服的健康，也要顧到喔！

與日本同步的「健康護衣科技」讓衣服不只潔淨、更能抗菌！

洗衣更輕鬆，同時穿上健康保護力，呵護家人超放心。



健康護衣專家

POINT 01

IoT Panasonic
智慧健康家電



▶ 詳細：P29

POINT 02

洗劑量
自動精準投入

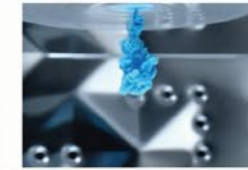

▶ 詳細：P29

POINT 03

人性化便利設計



▶ 詳細：P30

POINT 04

溫水 泡洗淨

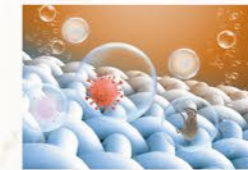

▶ 詳細：P31

POINT 05

雙渦輪強淨水流



▶ 詳細：P32

POINT 06

nano Ag+



▶ 詳細：P33

POINT 07

雙效自動槽洗淨



▶ 詳細：P34

日本同步・品味生活

IoT Panasonic 智慧健康家電 智慧聯網+ 洗劑量 自動精準投入

不在家 也能輕鬆洗衣



智慧聲控
在家語音隨心操控

遠端控制
外出也能輕鬆遙控

POINT 01 因為會自動投入洗劑，透過IoT APP以手機遠端遙控¹洗衣，外出也能隨時洗衣超方便。



遠端洗衣
不在家也能預約洗衣

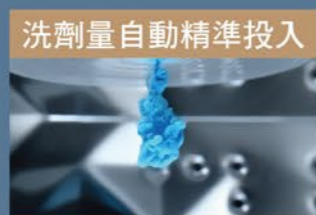

洗劑量自動精準投入
免動手倒洗劑，用量精準



延後晾衣
防止衣物潮濕悶臭



詢問洗衣進度
精準掌握洗衣時間

POINT 02 倒洗劑不再憑感覺！每次洗衣，洗劑用量剛剛好，也不必動手倒洗劑，潔淨衣物更輕鬆！



便利·操作簡單
省去多餘步驟，洗衣一指搞定！



用量精準·不殘留
洗劑自動計量，徹底溶解避免皮膚過敏



整潔·更省空間
乾淨不沾手，減少瓶罐擺放！

不用煩惱該倒多少！

洗劑一次補充，方便又輕鬆！

自動投入槽容量

柔軟精

約320ml

洗衣精

約700ml



人性化貼心設計 帶來更便利的洗衣生活

POINT 03 從機身外觀到內部設計，不斷調整創新，提供更舒適的使用經驗，讓洗衣更自在無負擔。

無負擔筒槽設計

操作面板後移，身體與洗衣槽靠得更近，拿取衣物好輕鬆



自然角度

超大投入口



好拿好取衣物一目了然！
有了超大投入口，衣物清楚可見，拿取方便不受限

NEW 新一代絲屑過濾盒



大容量
約160ml



回收率
提升約5%¹

好清理！濾除率再提升



他牌前置面板
投入口較小

身體隔著面板距離較遠
拿取衣物得過度彎腰

操作面板後移
超大投入口

身體與洗衣槽更靠近
直接拿取好輕鬆

NEW 筒槽夜視燈 時尚玻璃大視窗



LED輔助照明
衣物不遺漏



一體化美型外觀
好擦拭、易清理

●適用機種：直立式洗衣機智能聯網變頻系列*1：「智慧聲控」功能可透過Panasonic電視遙控器或搭配AI智慧音箱(Google Home/中華電信i寶貝)給予家電指令，聲控語句有可能與實際不同，並且AI智慧音箱會因實際腔調等而影響功能運作。Panasonic智慧家電還可透過電視螢幕查看家電運轉狀態、使用履歷檢索和接收各式推播訊息；詳情請上官網查詢。*2：家中須設有WiFi，詳情請洽Panasonic服務站或各經銷商。

●適用機種：直立式洗衣機智能聯網變頻系列 ●示意機種：NA-V190NMS *1：依Panasonic實驗室以新機種NA-V190NMS與舊機種NA-V190LMS之比較，絲屑回收率提升約5%為低水位時清洗3kg衣物所測得之數據，實際依使用狀況不同效果略有差異。

溫水泡洗淨

除蟎抑菌 健康洗衣



POINT 04 透過不同的水溫洗淨各種髒污，不只淨白衣物，還能兼顧衛生，享受健康的洗衣新生活。

全方位解決各種衣物困擾！
兩大好評關鍵！

- ✓ 徹底溶解洗劑、發揮最佳洗淨力
- ✓ 大量濃密泡沫包覆，深層除污

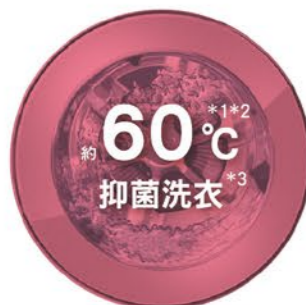

除蟎99%真安心

洗衣同時抑菌、除蟎
洗出潔白透亮，健康又安心

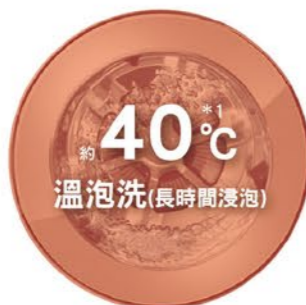

終結黃垢，去垢煥白

時間維持在約40°C，能活化洗劑酵素，深層去垢！

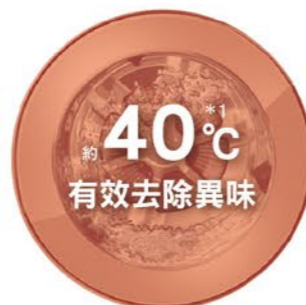

臭味徹底消除

有效去除毛巾上殘留異味，
避免清洗後殘留汗臭等異味

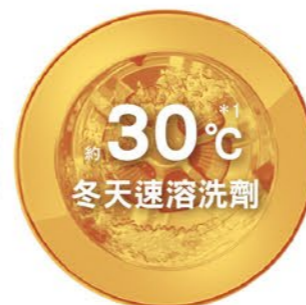

洗劑不殘留

低溫的冬天也能完全溶解洗劑，發揮清潔效果



洗劑酵素在水溫約40°C時，能徹底被活化、發揮最佳洗淨效果；輕鬆溶解衣物上的皮脂髒污，讓黃垢、汗漬從此拜拜！



雙渦輪強淨水流×濃密泡沫

洗淨力提升21%*1

POINT 05 超廣角的出水可以充分將泡沫帶進衣物纖維，完整包覆髒污，強力沖刷洗淨，徹底去除頑垢！

雙渦輪強淨水流

全面搓揉徹底洗淨

出水範圍更廣，迅速將泡沫帶入衣物纖維除污；
搭配「抗菌渦輪迴轉盤」充分帶動水流，能徹底翻攪衣物，發揮水流最佳沖刷效果，輕鬆洗淨。

泡洗淨

發揮洗劑最大潔淨效能

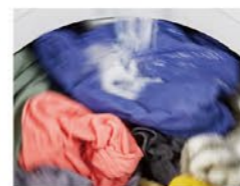

透過高壓給水搭配高速起泡科技，能迅速溶解洗劑形成濃稠泡沫，包覆衣物纖維去除髒污。

利用泡沫特性
包覆衣物纖維，帶走髒污！



形成高綿密泡沫 深入衣物纖維 輕鬆去除髒污



(示意圖)

●適用機種：直立式洗衣機智能變頻系列*1：洗滌容量依機種不同而略有差異。【智能變頻系列】[20-22 kg] 約30°C洗淨7 kg以下、約40°C洗淨5 kg以下、約60°C洗淨4 kg以下、約40°C溫泡洗2 kg以下；[15-19 kg] 約30°C洗淨6 kg以下、約40°C洗淨4 kg以下、約60°C洗淨3 kg以下。*2：溫水直立式洗衣機上蓋非密封式設計，水的溫度會隨外部氣溫與水溫而有所差別；加熱後之水溫介於約50~60°C(測試條件為室溫約20-25°C之環境下)。*3：(抑菌的測試內容) (測試機構) (一般財團法人)日本食品分析中心 (測試報告發行年月日) 2013年9月10日 (測試報告發行編號) 第13047337001-02號 (測試方法) 測量菌附着測試布的菌的生菌數 (抑制方法) 利用加熱高溫度 (對象部分) 洗衣槽內的衣物 (測試結果) 菌的減少率大於99% (本公司換算值)。*4：根據財團法人紡織產業綜合研究所報告(TFF7H149、TFF7H250)之除蟎效果。*5：本照片示意意的泛黃情形，乃穿著時的皮脂髒污所造成的黃垢。效果會隨衣物量、衣物髒污程度、洗劑的種類而異，並且無法洗去陽光等導致變色的髒污、泛黃。

*1：洗淨力提升21%，係指以直立式洗衣機NA-V170NM / NA-V170 NMS與自社機種NA-V188EB之比較。適用機種：智能變頻系列 / 強效抑菌變頻系列 / 高效抗菌變頻系列 / 高效潔淨系列。



nano Ag 抗菌銀離子

讓衣物也有抗菌力

雙效自動槽洗淨

筒槽潔淨 洗衣才乾淨



POINT 06 溶解在水裡的nano Ag抗菌銀離子會附著在衣物上，破壞細菌活性；無需添加過多洗劑，就能安心除菌。

POINT 07 用乾淨的筒槽洗出乾淨的衣服！洗衣同時保持筒槽潔淨，再定期以槽洗淨加強清潔，雙重保養防止黑黴產生。

健康護衣的關鍵，就是抗菌力！

超神奇的nanoAg抗菌銀離子
更能在大水流中，發揮最佳效能
深入衣物纖維，形成保護膜

抗菌持續**72**小時*1

※洗劑盒中的nanoAg抗菌銀離子會隨著洗衣時溶解，每次補充約可使用1年。

無負擔抗菌對策

帶正電荷的銀離子會破壞黴菌的活性，達到除臭、抑菌效果

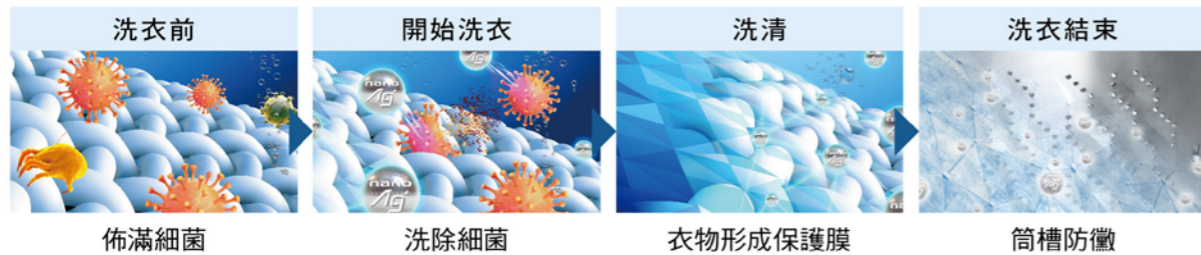

SGS測試 · 有效抑制4種細菌

SGS 腸病毒 抑菌率 91% *2	SGS 金黃色葡萄球菌 抑菌率 99% *3	SGS 莫拉氏菌 抑菌率 99% *4	SGS 黑黴 有效抑制*5
---------------------------------	-------------------------------------	----------------------------------	---------------------

*1: 經SGS實驗測試，對於「金黃色葡萄球菌」、「莫拉氏菌」能有效抗菌達72小時。*2: SGS實驗測試對於「腸道病毒71型」抑制病毒活性率達91.49%。*3: SGS實驗測試對於「金黃色葡萄球菌」抑菌率達99%【報告號碼】DNP21500013。*4: SGS實驗測試對於「莫拉氏菌」抑菌率達99%【報告號碼】ESN20A00200。*5: SGS實驗測試對於「黑黴」能有效抑制【報告號碼】ESN20A00199。

平時小保養 雙效自動槽洗淨 每次洗衣同時洗淨洗衣槽 >> 定期大保養 手動設定槽洗淨 定期大保養 洗衣更安心

業界唯一*1 雙效自動槽洗淨*2



洗清時 抑制洗衣槽黑黴*3
nano Ag 抗菌銀離子包覆
透過 nanoAg 抗菌銀離子水流維持筒槽潔淨，減少黑黴，潔淨又衛生。

(示意圖)
●適用機種：直立式洗衣機(智能聯網變頻系列 / 強效抑菌變頻系列)



洗清後 水流全面沖刷除洗劑
噴射槽洗行程
藉由高速轉動時的離心力帶動水沖刷洗衣槽，減少洗劑附著*4，抑制黑黴滋生。

(示意圖)

槽洗淨

約30°C槽洗淨 所需時間約6-7小時

加熱清潔劑提升清潔力
清潔劑在約30°C的溫水中，能活化清潔劑的洗淨效能，短時間就能快速除黑黴*5。

●適用機種：直立式洗衣機智能聯網變頻系列

槽洗淨 所需時間約8-10小時

透過清潔劑去除筒槽黴垢
若要防止黑黴產生，可使用「衣物用含氯漂白水」；若已產生黑黴等臭味則需使用「洗衣槽專用洗劑」。

*1: 取得專利證號第1747613號。*2: 依機種不同，沖洗之方式和次數略有不同。*3: SGS實驗測試對於「黑黴」除菌率達99%【報告號碼】ESN20A00199。*4: 「噴射槽洗行程」的水無法沖刷到的地方，則無法去除殘留洗劑；不溶於水的殘留洗劑會附著在洗衣槽外側和外槽內側。*5: ●測試單位：(一般財團法人)日本食品分析中心●測試報告發行日期：2015年6月1日●測試報告編號：第15041789001-0101號●測試方法：測量菌液中的生菌數●測量方法：使用含氯漂白水、洗衣槽清潔劑●測量環境：洗衣機外槽●測試結果：細菌的減少率達99.9%以上(本公司換算值)。

智能聯網變頻系列

NA-V220NMS 不鏽鋼(S)

洗衣 **22** kg

NA-V200NMS 不鏽鋼(S)

洗衣 **20** kg

寬**679** X 深**752** X 高**1081**mm

(單位: mm)

正面 1081 943 679 752 134 側面 1543



●示意機種: NA-V220NMS



強效抑菌變頻系列

NA-V190MT 玫瑰金(PN)

NA-V190MTS 不鏽鋼(S)

洗衣 **19** kg

NA-V170MT 玫瑰金(PN)

NA-V170MTS 不鏽鋼(S)

洗衣 **17** kg

NA-V150MT 玫瑰金(PN)

NA-V150MTS 不鏽鋼(S)

洗衣 **15** kg

寬**640** X 深**710** X 高**1075**mm

(單位: mm)

正面 1075 945 640 710 91 側面 1530

●示意機種: NA-V190MT

泡洗淨 雙效自動槽洗淨 雙渦輪強淨水流 nano Ag ECONAVI

19kg 小體積大容量

玫瑰金(PN)

不鏽鋼(S)

智能聯網變頻系列

NA-V190NM 玫瑰金(PN)

NA-V190NMS 不鏽鋼(S)

洗衣 **19** kg

NA-V170NM 玫瑰金(PN)

NA-V170NMS 不鏽鋼(S)

洗衣 **17** kg

NA-V150NM 玫瑰金(PN)

NA-V150NMS 不鏽鋼(S)

洗衣 **15** kg

寬**640** X 深**710** X 高**1075**mm

(單位: mm)

正面 1075 929 640 710 135 側面 1540



玫瑰金(PN)



不鏽鋼(S)



●示意機種: NA-V190NM



強效抑菌變頻系列

NA-V130LB 炫銀灰(L)

NA-V130LBS 不鏽鋼(S)

洗衣 **13** kg

寬**554** X 深**640** X 高**1015**mm

(單位: mm)

正面 1015 910 554 640 142 側面 1308

●示意機種: NA-V130LBS

小體積 省空間

泡洗淨 雙效自動槽洗淨 雙渦輪強淨水流 nano Ag ECONAVI

炫銀灰(L)

不鏽鋼(S)

*1: 溫水泡洗淨最佳容量: 約30°C|7kg、約40°C|5kg、約60°C|4kg、約40°C溫泡洗|2kg。 *2: 溫水泡洗淨最佳容量: 約30°C|6kg、約40°C|4kg、約60°C|3kg、約40°C溫泡洗|2kg。

高效抗菌變頻系列

NA-V120LBS 不鏽鋼(S)
洗衣 12 kg

NA-V110LB 炫銀灰(L)
NA-V110LBS 不鏽鋼(S)
洗衣 11 kg



小體積 省空間



●示意機種：NA-V110LB



高效潔淨系列

NA-150MU 炫銀灰(L)
洗衣 15 kg

NA-140MU 炫銀灰(L)
洗衣 14 kg

NA-130MU 炫銀灰(L)
洗衣 13 kg



●示意機種：NA-150MU



節能洗淨變頻系列

NA-V130NZ 香檳金(N)
洗衣 13 kg

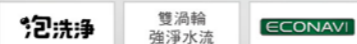
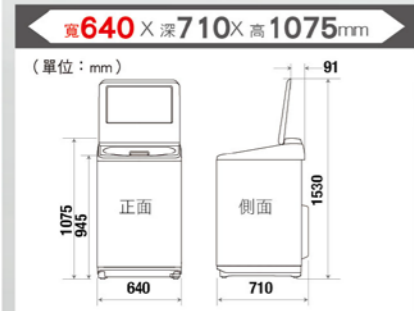

小體積 省空間



●示意機種：NA-120EB

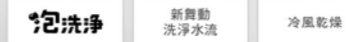

超強淨系列

NA-120EB 象牙白(W)
洗衣 12 kg

NA-110EB 象牙白(W)
洗衣 11 kg

NA-90EB 象牙白(W)
洗衣 9 kg



雙槽系列

NA-W120G1 象牙白
洗衣 12 kg 脫水 8 kg

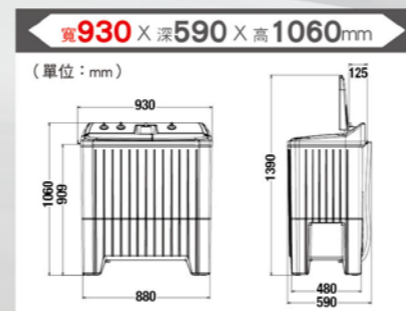

	智能聯網變頻系列					強效抑菌變頻系列				高效抗菌變頻系列		節能洗淨變頻系列	高效潔淨系列			超強淨系列		
洗衣容量(kg)	22kg	20kg	19kg	17kg	15kg	19kg	17kg	15kg	13kg	12kg	11kg	13kg	15kg	14kg	13kg	12kg	11kg	9kg
型號	NA-V220NMS	NA-V200NMS	NA-V190NM NA-V190NMS	NA-V170NM NA-V170NMS	NA-V150NM NA-V150NMS	NA-V190MT NA-V190MTS	NA-V170MT NA-V170MTS	NA-V150MT NA-V150MTS	NA-V130LB NA-V130LBS	NA-V120LBS	NA-V110LB NA-V110LBS	NA-V130NZ	NA-150MU	NA-140MU	NA-130MU	NA-120EB	NA-110EB	NA-90EB
耗電量(kWh/kg)	0.0046	0.0043	0.0037	0.0046	0.0046	0.0037	0.0046	0.0046	0.0035	0.0037	0.0053	0.0036	-	-	-	-	-	-
機種																		
頁碼	P30	P30	P30	P30	P30	P31	P31	P31	P31	P32	P32	P32	P33	P33	P33	P33	P33	P33
外觀尺寸 <small>(不含給、排水管)(深×寬×高) mm</small>	679x752x1081	679x752x1081	640x710x1075	640x710x1075	640x710x1075	640x710x1075	640x710x1075	640x710x1075	554x640x1015	554x640x1015	554x640x1015	640x710x1075	640x684x1075	640x684x1075	640x684x1075	554x640x1015	554x640x1015	554x640x1015
包裝箱尺寸 <small>(深×寬×高) mm</small>	780x885x1175	780x885x1175	725x839x1160	725x839x1160	725x839x1160	725x839x1160	725x839x1160	725x839x1160	640x765x1110	640x765x1110	640x765x1110	725x839x1160	725x805x1160	725x805x1160	725x805x1160	640x765x1110	640x765x1110	640x765x1110
顏色	不鏽鋼(S)	不鏽鋼(S)	玫瑰金(PN) 不鏽鋼(S)	玫瑰金(PN) 不鏽鋼(S)	玫瑰金(PN) 不鏽鋼(S)	玫瑰金(PN) 不鏽鋼(S)	玫瑰金(PN) 不鏽鋼(S)	玫瑰金(PN) 不鏽鋼(S)	炫銀灰(L) 不鏽鋼(S)	不鏽鋼(S)	炫銀灰(L) 不鏽鋼(S)	香檳金(N)	炫銀灰(L)	炫銀灰(L)	炫銀灰(L)	象牙白(W)	象牙白(W)	象牙白(W)
節能	ECONAVI 智慧節能科技																	
	節能、環保標章												環保標章					
	金級省水標章																	
	MIT微笑標章																	
洗淨	nanoAg 抗菌銀離子																	
	40°C 溫泡洗																	
	三段溫水洗衣																	
	泡洗淨																	
	雙渦輪強淨水流																	
	新舞動洗淨水流																	
	節水瀑布洗清																	
	加強行程																	
	鑽石樹淨不鏽鋼槽																	
槽潔淨	30°C 溫水槽洗淨																	
	雙效自動槽洗淨																	
	自動槽洗淨																	
便利	強化安全玻璃大視窗																	
	大投入口																	
	簡槽夜視燈																	
	上蓋緩降設計																	
	LED觸控面板																	
	新一代絲屑過濾盒																	
	衣物鬆柔行程																	
智慧	洗劑量自動精準投入																	
	預約洗衣																	
	延後晾衣																	
行程選擇	15	15	14	14	14	8	8	8	9	9	9	8	8	8	8	7	7	7
不鏽鋼鋼板	NA-V220NMS	NA-V200NMS	NA-V190NMS	NA-V170NMS	NA-V150NMS	NA-V190MTS	NA-V170MTS	NA-V150MTS	NA-V130LBS	NA-V120LBS	NA-V110LBS							

Panasonic 電子衣櫥

雙重除菌 健康護衣專家

Slim 簡約美型 · 百搭各種空間



更多商品資訊



POINT 01

回到家先幫衣物除菌，不再擔心把細菌帶回家！
還能除臭除皺烘乾衣物，免水洗就能感受衣物潔淨。

1 雙重除菌 除菌·除臭·除蟎99.4%以上*1



徹底滲透衣物纖維 大範圍除菌
破壞細菌和病毒的活性 抑病菌臭味及塵蟎

3 輕柔烘乾 溫和乾衣&不傷衣料



透過「熱泵除濕式烘乾Heat Pump」，以類似除濕機乾燥的原理，低溫烘乾呵護衣料，迅速穿上舒適溫暖

2 去除異味 衣服不只乾爽更清新



蒸氣包覆異味分子，利用蒸發時帶走衣物上的異味 輕鬆去除菸味、火鍋味、燒烤等食物味道

4 蒸氣除皺 輕鬆撫平惱人的皺褶



利用蒸氣特性，撫平衣物皺褶 迅速恢復平整有型只要30分鐘

N-RGB1R

珍珠白

容量	3件衣服+絲巾+絨毛玩具等		
額定電壓	110V	電功率	1300W
額定頻率	60Hz	產品重量	59 kg

LED觸控式面板

寬340 X 深580 X 高1750 mm



功能：除臭除菌 / 輕柔烘乾 / 一般行程 / 高級衣物 (羊毛 / 棉麻 / 羽絨 / 絲質 / 化纖 / 其他)

配件：衣架x3、置物架x1、香薰盒x1 等

衣物類型	材質	一般行程 (除菌+除臭)	高級衣物	除臭除菌	輕柔烘乾	注意事項
襯衫 西裝 外套 大衣 校服 圍巾等	山羊絨 駝絨 羊駝絨等	●	●	●	●	建議使用 [高級衣物] 羽絨模式
	皮革 毛皮 貂毛等	×	×	×	×	
針織品 毛衣	100%羊毛	●	●	●	●	建議使用 [高級衣物] 羊毛模式
	聚酯纖維 人造絲 聚酰胺纖維 華達呢	●	●	●	●	建議使用 [高級衣物] 化纖模式
牛仔褲 牛仔外套	牛仔布	●	●	●	●	
長褲 女性內衣 運動服	尼龍	●	●	●	●	
	華達呢	●	●	●	●	
亞麻 苧麻 桌布	亞麻	●	●	●	●	建議使用 [高級衣物] 棉麻模式
絲綢 領帶 絲帶	絲綢	×	●	×	×	建議使用 [高級衣物] 絲質模式
		×	●	×	×	建議使用 [高級衣物] 絲質模式

*1：啟動【高級衣物】行程60分鐘，蟎蟲去除率100%、大腸桿菌去除率99.9%、尼古丁去除率99.8%；啟動【除菌除臭】行程45分鐘，金黃色葡萄球菌去除率99.4%。
*2：燈管波長為254nm，詳細資料請見官網說明。
※請遵循衣物保養標籤之指示使用。 ※請勿將不可水洗之衣物放入電子衣櫥進行【一般行程】、【高級衣物】和【除臭除臭】等蒸氣護理。
●安裝時，製品的左右兩側及後側應離牆壁至少10cm，以利散熱及避免電源線被擠壓。